



**Guia para configuração PPPoA com
autenticação no modem
(Linux)**

Rev.04

www.dslink.com.br

Guia para configuração PPPoA com autenticação no modem

Nesse tipo de configuração, a autenticação do **nome de usuário** e **senha** é feita pelo modem utilizando o protocolo PPPoA, dispensando a instalação de softwares para autenticação PPPoA no computador.

Para que a configuração seja executada, o modem deve estar conectado ao computador como apresentado abaixo:

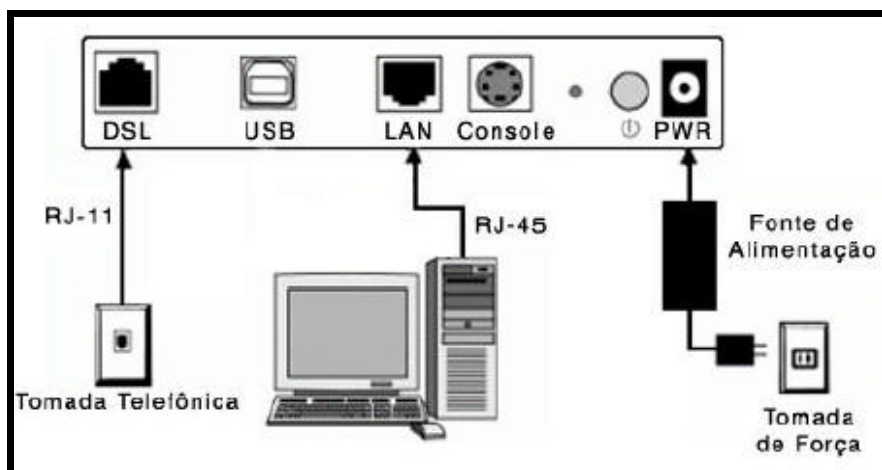

Esquema de conexão do modem ao computador utilizando placa de rede.

Ou você pode também conectar o modem diretamente à porta **UPLINK** do **HUB** como mostrado abaixo:

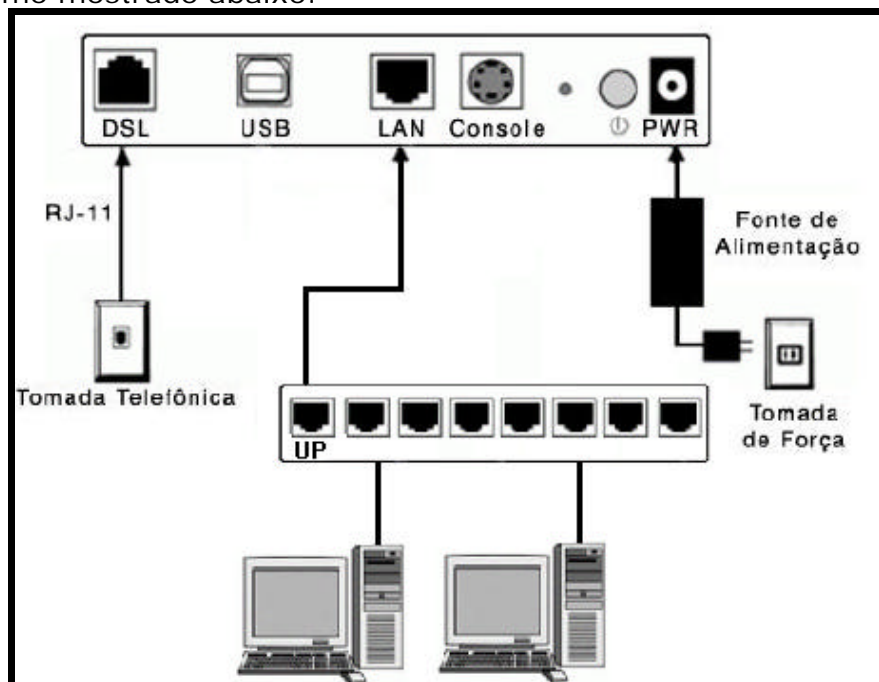

Para acessar a interface de configuração do modem, **configure seu computador para obter endereço IP através de um servidor DHCP**, abra seu navegador e na barra de endereços e digite **http://192.168.1.1**

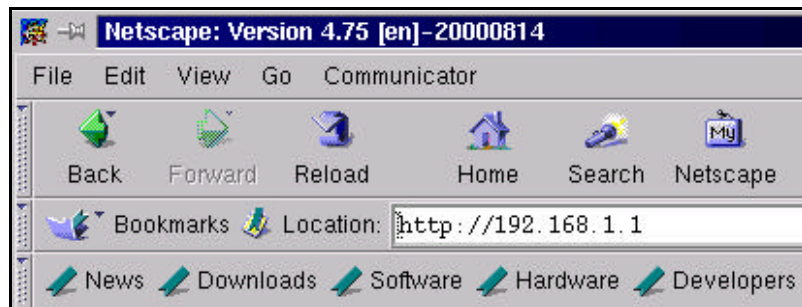

Tecla **Enter**, e a seguinte tela será apresentada:

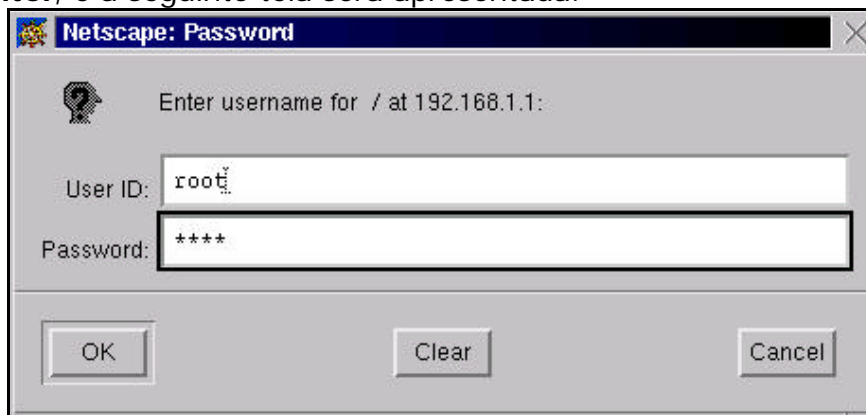

Insira o nome de usuário **root** e a senha também **root**. Em seguida, clique **OK**.

Inicialmente deveremos reiniciar o modem para suas configurações de fábrica. Para isso, siga os passos mostrados a seguir:

1º Clique na aba **Admin**:

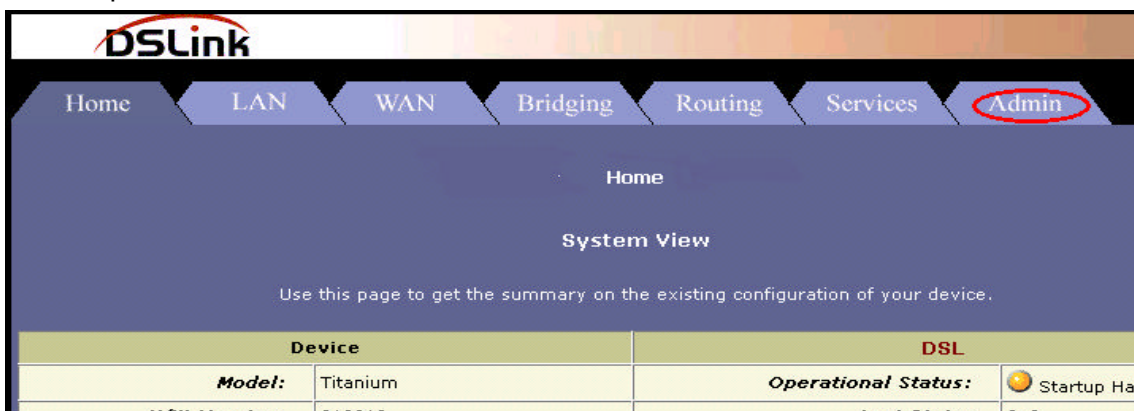

2º Clique no link **Commit & Reboot**:

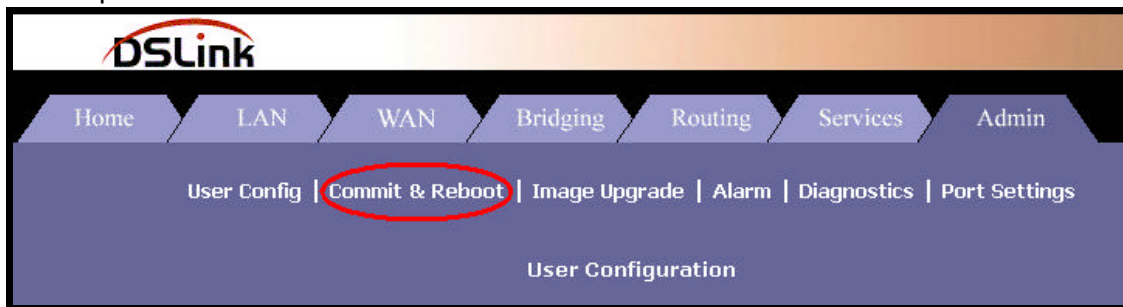

3º Em **Reboot Mode**, selecione “**Reboot From Default Configuration**” e em seguida clique no botão **Reboot**:

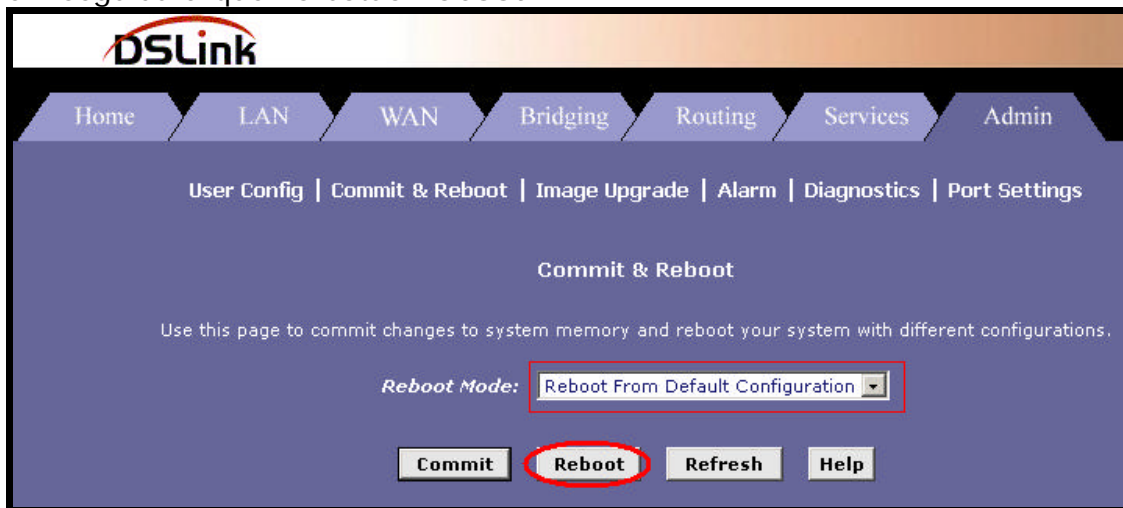

Aguarde por volta de 20 segundos enquanto o modem está sendo reiniciado.

4º Após aguardar os 20 segundos, clique na aba **Bridging**:

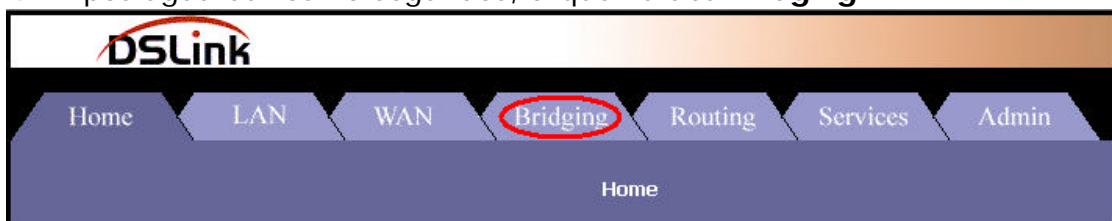

Configurações do modem DSLlink 200

5º Clique na **lixeira** associada a interface **eoA-0** para removê-la como mostrado abaixo:

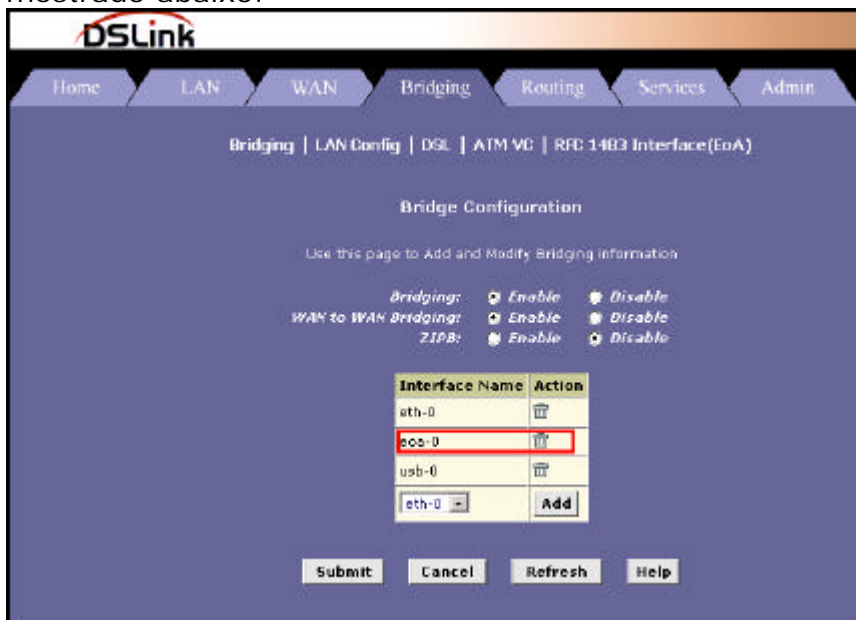

6º Agora clique em **OK** para apagar a interface eoA-0:

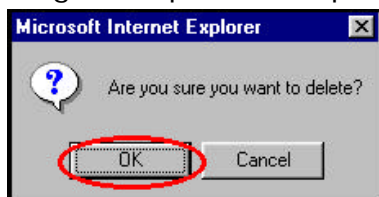

7º Clique em **RFC 1483 Interface(EoA)**:

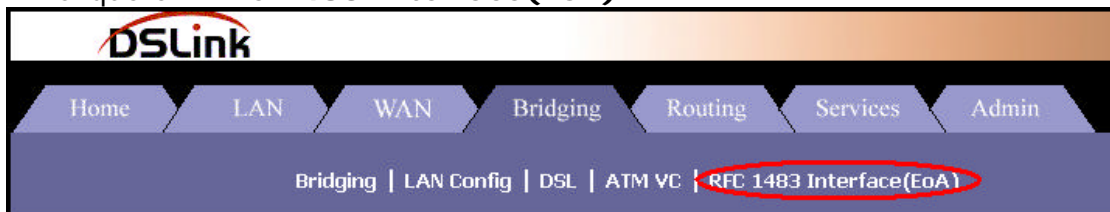

8º Na tela seguinte clique na **lixeira** existente no campo

Action:

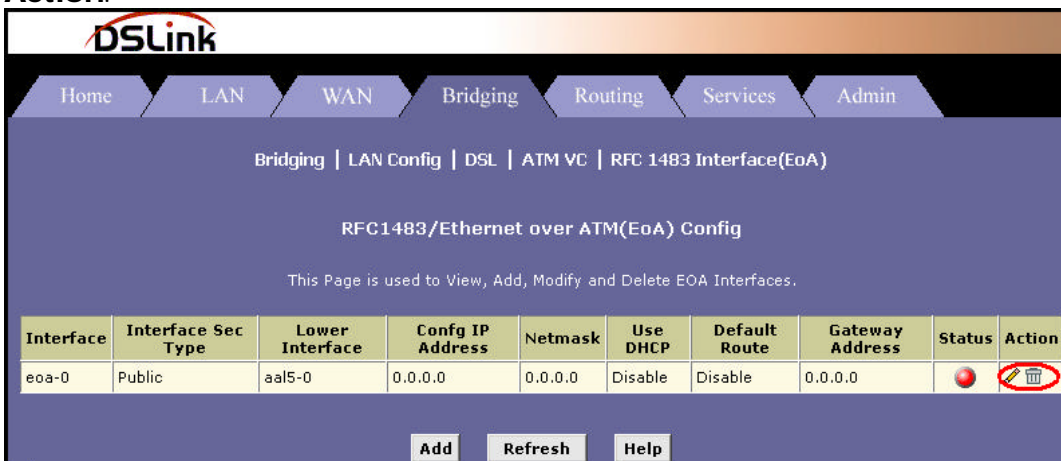

9º Agora clique em **OK** para apagar a interface eoa-0:

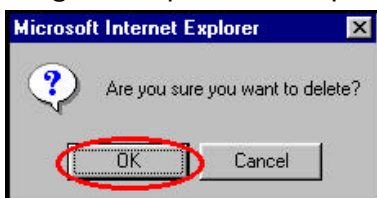

10º Clique na aba **WAN**:

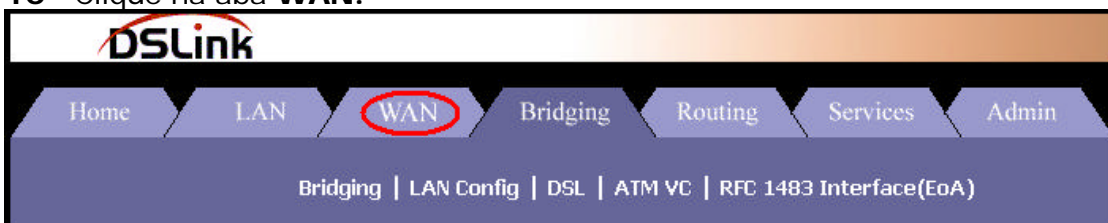

11º Agora clique em **ATM VC**:

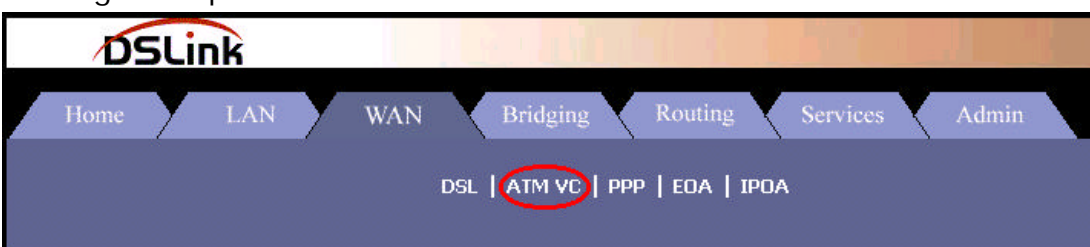

12º Na tela seguinte clique no **lápis** existente no campo **Action**:

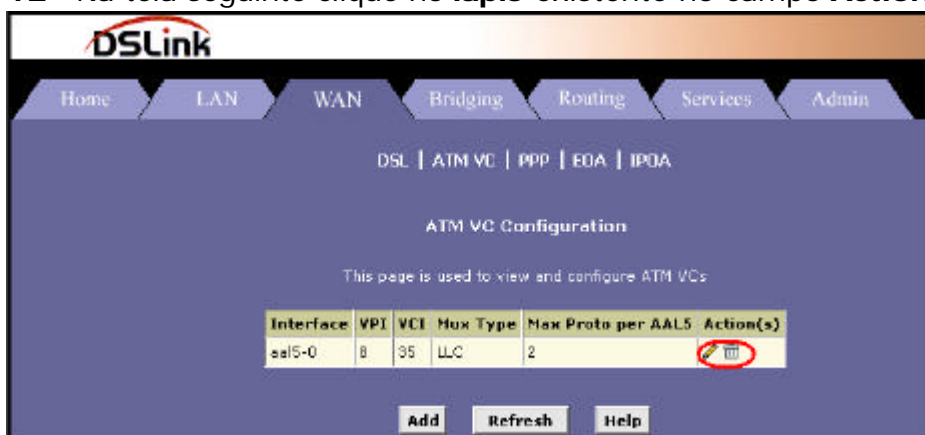

13º Após executar o item anterior, uma nova tela surgirá. Troque o valor que estiver no campo **Mux Type** para **VC** como mostrado abaixo e preencha os campos **VPI** e **VCI** com os valores fornecidos por sua operadora telefônica. Após preenchido clique em **Submit**:

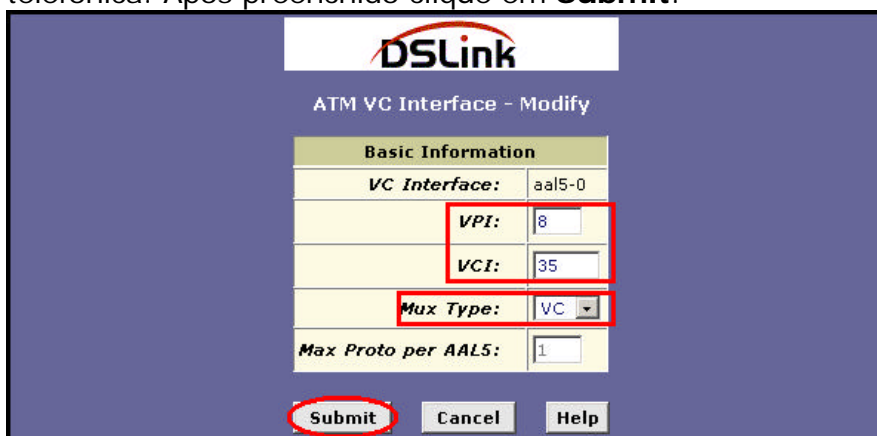

14º Agora clique em **Close** para fechar a janela:



15° Em seguida clique em **PPP**:

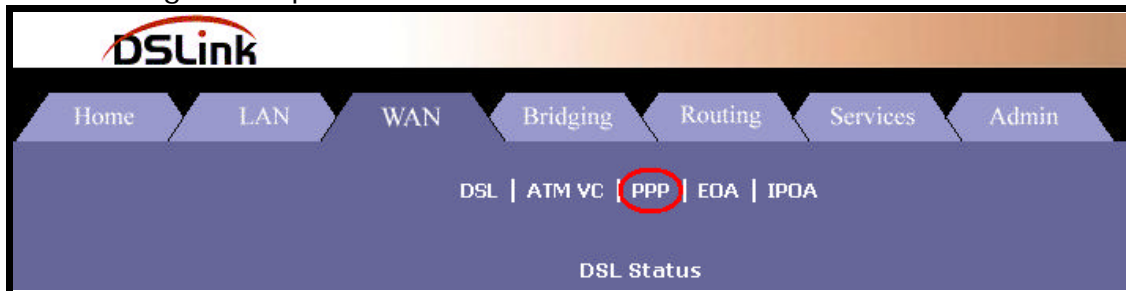

16° Clique em **Add** para adicionar a interface PPPoA:

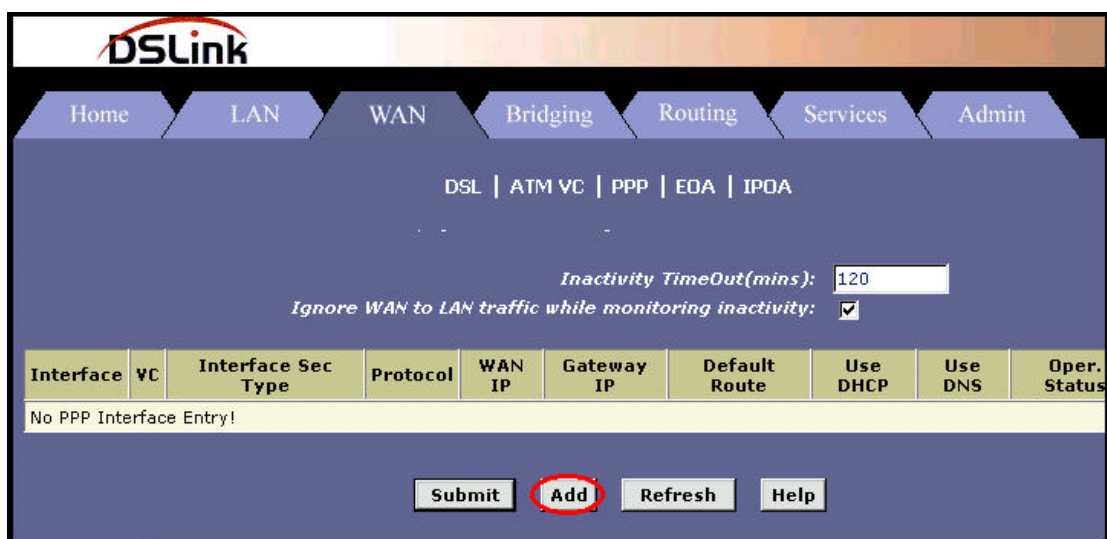

Configurações do modem DSLLink 200

17º Preencha os campos da tela como mostrado abaixo.
Substitua os campos **Username:** usuario@provedor.com.br e
Password: ***** para os valores fornecidos pelo seu provedor Internet.
Após preenchido, clique em **Submit**:

DSLLink
PPP Interface - Add

Basic Information	
PPP Interface:	ppp-0
ATM VC:	aal5-0
Interface Sec Type:	Public
Status:	StartOnData
Protocol:	<input checked="" type="radio"/> PPPoA <input type="radio"/> PPPoE
Service Name:	
Use DHCP:	<input type="radio"/> Enable <input checked="" type="radio"/> Disable
Use DNS:	<input checked="" type="radio"/> Enable <input type="radio"/> Disable
Default Route:	<input checked="" type="radio"/> Enable <input type="radio"/> Disable
Security Information	
Security Protocol:	<input checked="" type="radio"/> PAP <input type="radio"/> CHAP
Login Name:	usuario@provedor
Password:	*****

18º Agora clique em **Close** para fechar a janela:

DSLLink
PPP Interface Added Successfully...

Please click [here](#) to go back to the PPP Interface - Add page.

Copyright © 2001-2002 GlobespanVirata, Inc. All rights reserved.

19º Para gravar a configuração no modem clique na aba **Admin**:

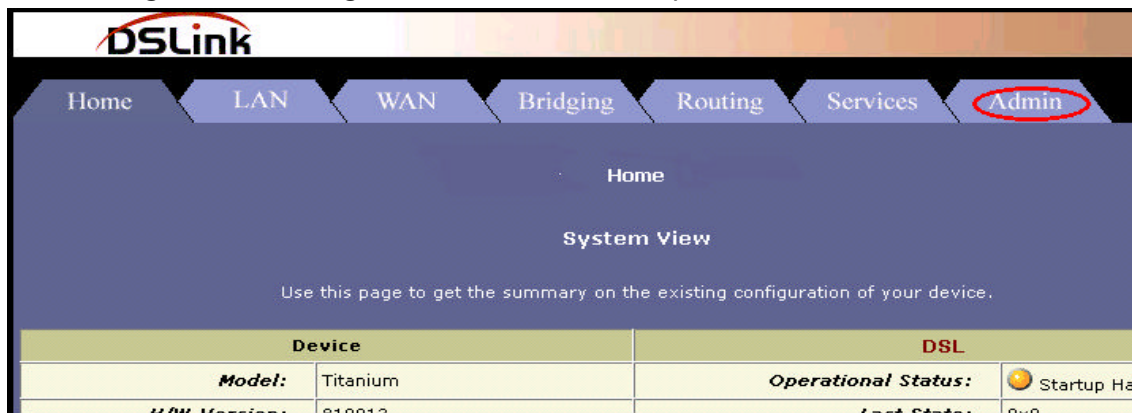

20º Em seguida clique em **“Commit & Reboot”**:

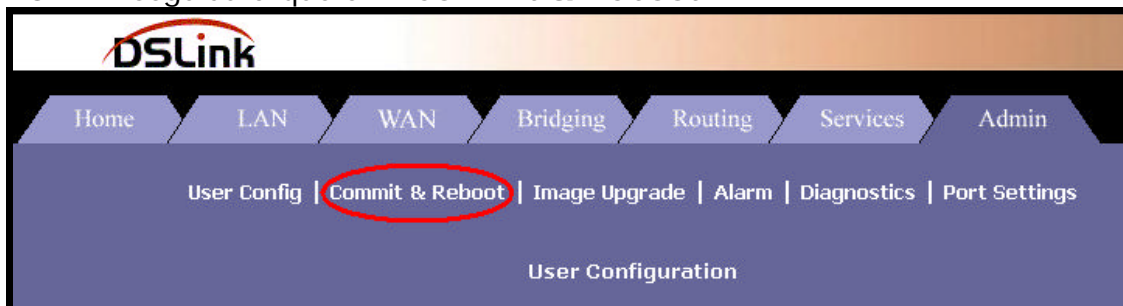

21º Para finalizar clique no botão **Commit**:

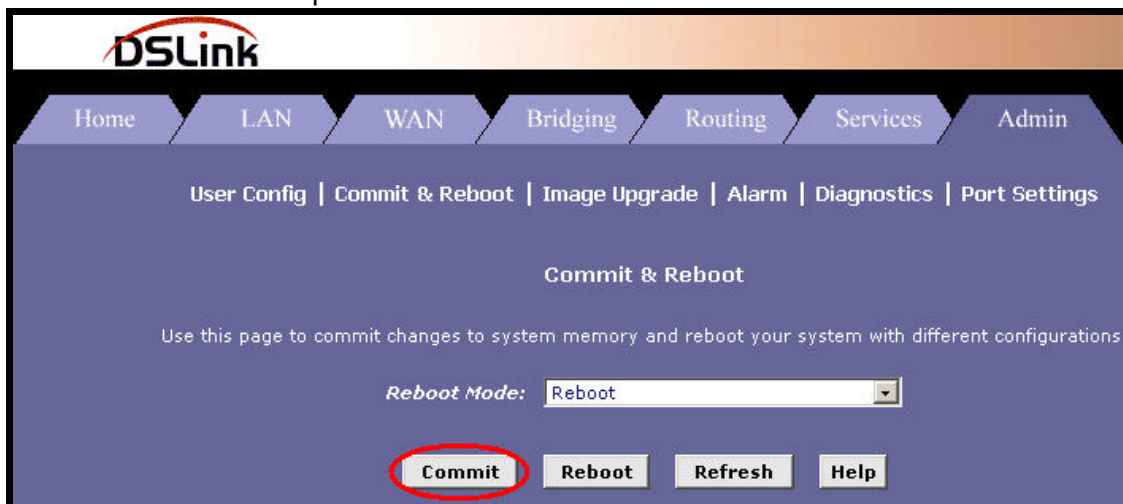

22º Pronto agora basta navegar na Internet normalmente utilizando seu navegador ou programas de sua preferência.