



**Guia para configuração PPPoE com
autenticação no modem
(Linux)**

Rev.03

<http://www.dslink.com.br/>

Guia para configuração PPPoE com autenticação no modem

Nesse tipo de configuração, a autenticação do **nome de usuário** e **senha** é feita pelo modem utilizando o protocolo PPPoE, dispensando a instalação de softwares para autenticação PPPoE no computador.

Para que a configuração seja executada, o modem deve estar conectado ao computador como apresentado abaixo:

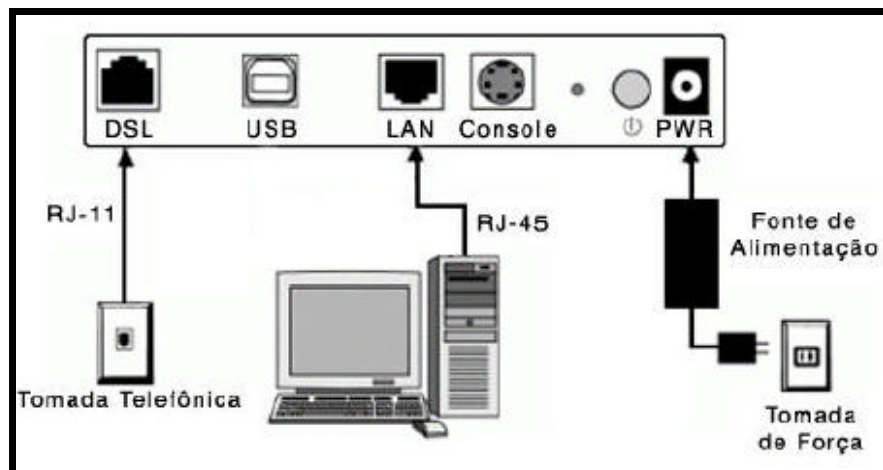

Esquema de conexão do modem ao computador utilizando placa de rede.

Ou você pode também conectar o modem diretamente à porta **UPLINK** do **HUB** como mostrado abaixo:

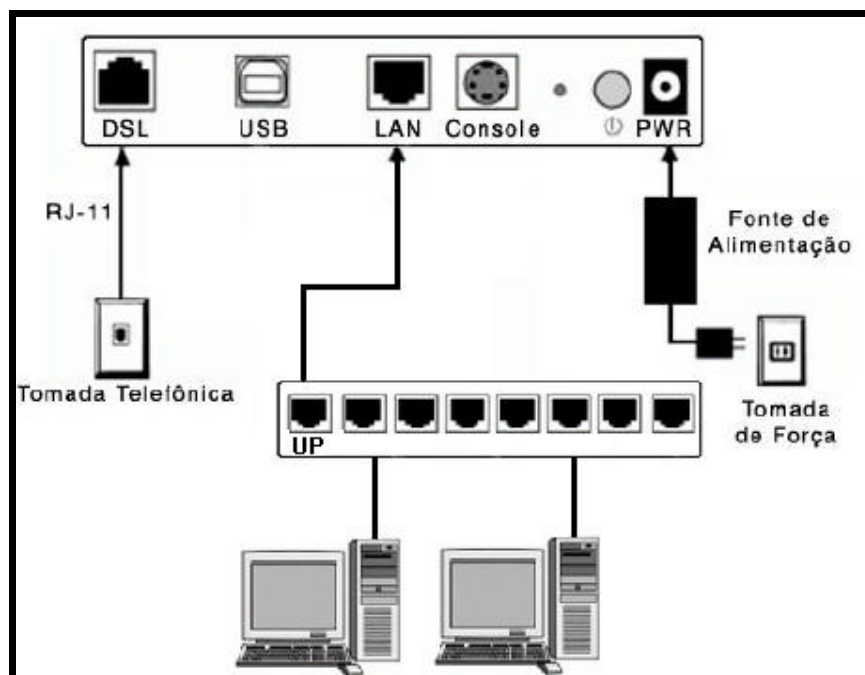

Configurações do modem DSLink 200

Para acessar a interface de configuração do modem, **configure seu computador para obter endereço IP através de um servidor DHCP**, abra seu navegador e na barra de endereços digite **http://192.168.1.1**

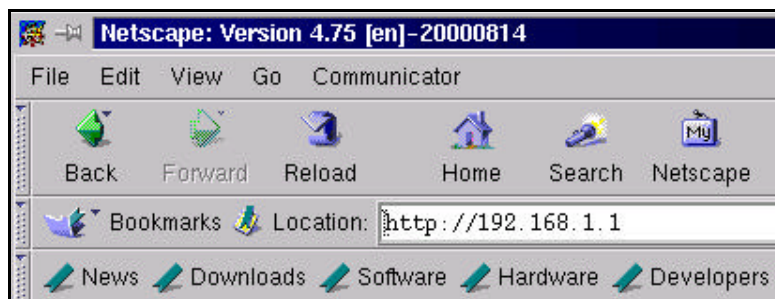

Tecla **Enter**, e a seguinte tela será apresentada:

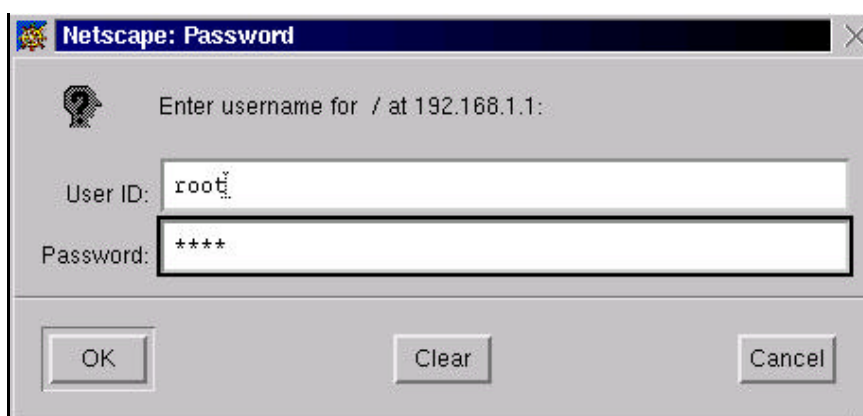

Insira o nome de usuário **root** e a senha também **root**. Em seguida, clique **OK**.

Inicialmente deveremos reiniciar o modem para suas configurações de fábrica. Para isso, siga os passos mostrados a seguir:

1º Clique na aba **Admin**:

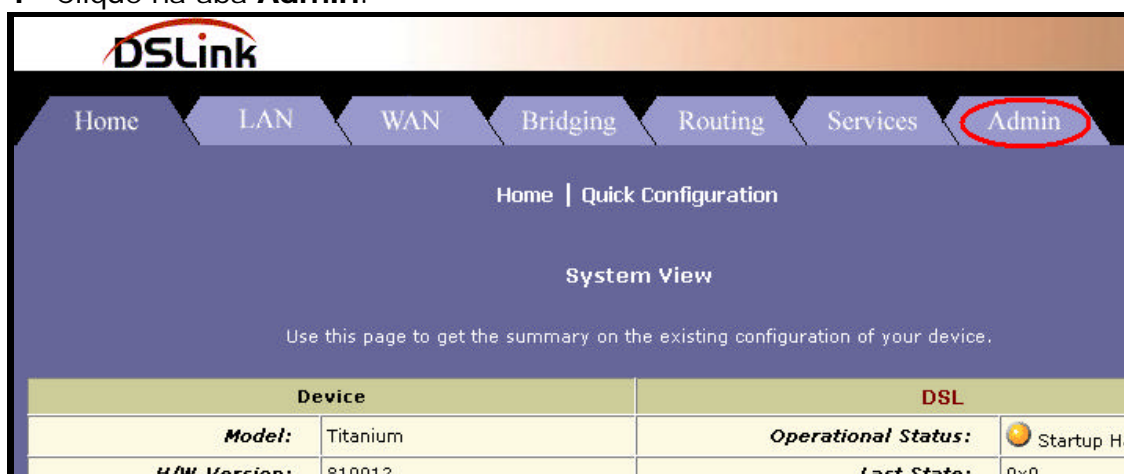

2º Clique no link **Commit & Reboot**:

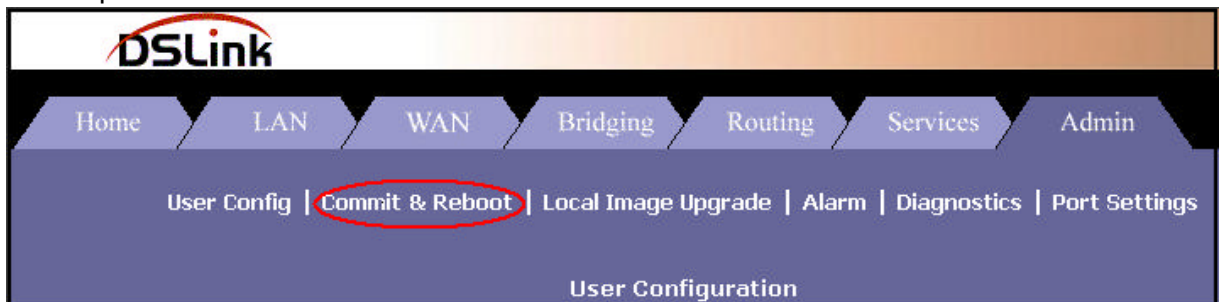

3º Em **Reboot Mode**, selecione “**Reboot From Default Configuration**” e em seguida clique no botão **Reboot**:

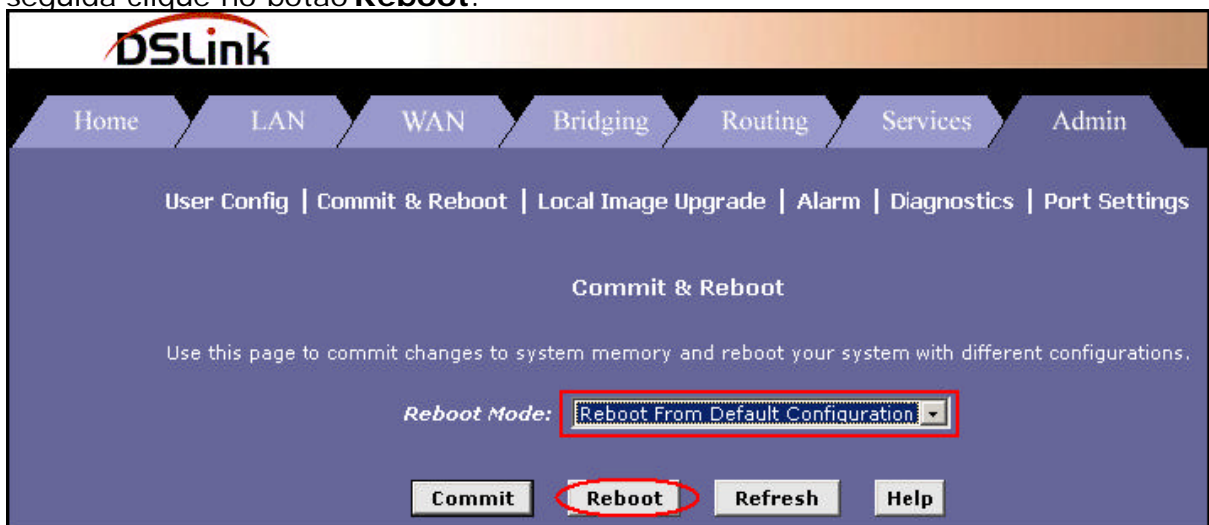

Aguarde por volta de 20 segundos e clique na aba **Home** no canto superior esquerdo da tela.

4º Agora iremos configurar o modem, para isso clique no link **Quick Configuration** como mostrado abaixo:

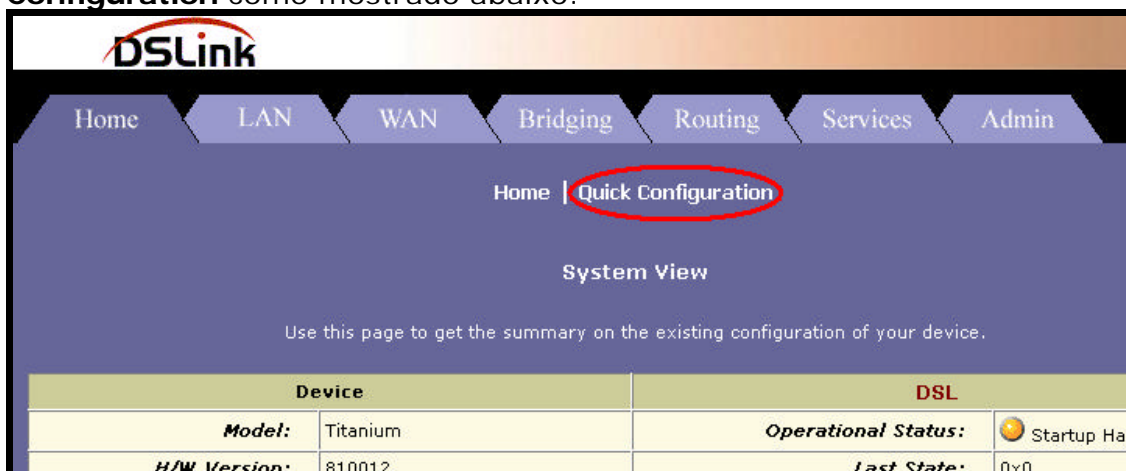

Configurações do modem DSLink 200

5º Preencha os campos da tela como mostrado abaixo substituindo o **Username:** `usuario@provedor.com.br` e o **Password:** `*****` para os valores fornecidos pelo seu provedor Internet, os campos **VPI** e **VCI** para os valores fornecidos por sua operadora telefônica e o campo **Default Route** para Enable. Após preenchido, clique em **Submit**:

ATM Interface:	0
Operation Mode:	Enabled
Encapsulation:	PPPoE LLC
VPI:	8
VCI:	35
Bridge:	Enabled
IGMP:	Disabled
IP Address:	0 0 0 0
Subnet Mask:	0 0 0 0
Use DHCP:	<input type="radio"/> Enable <input checked="" type="radio"/> Disable
Default Route:	Enabled
Gateway IP Address:	0 0 0 0
PPP	
Username:	pppoe
Password:	***
Use DNS:	<input checked="" type="radio"/> Enable <input type="radio"/> Disable
DNS	
Primary DNS Server:	0 0 0 0
Secondary DNS Server:	0 0 0 0
<input type="button" value="Submit"/> <input type="button" value="Delete"/> <input type="button" value="Cancel"/> <input type="button" value="Help"/>	

6º Agora clique em **WAN**:

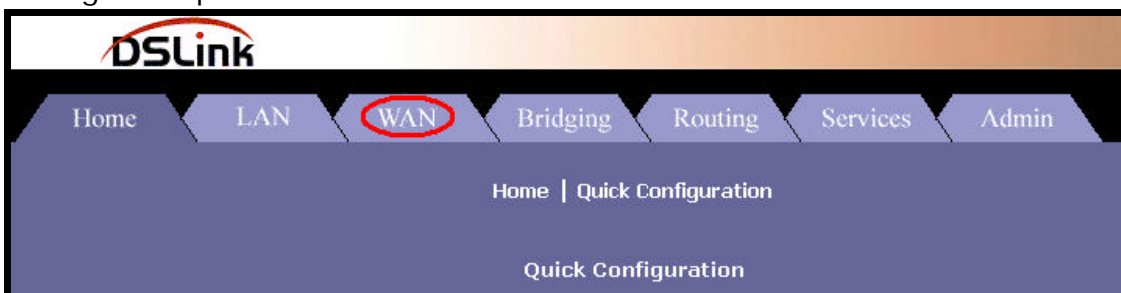

7º Em seguida clique em **PPP**:

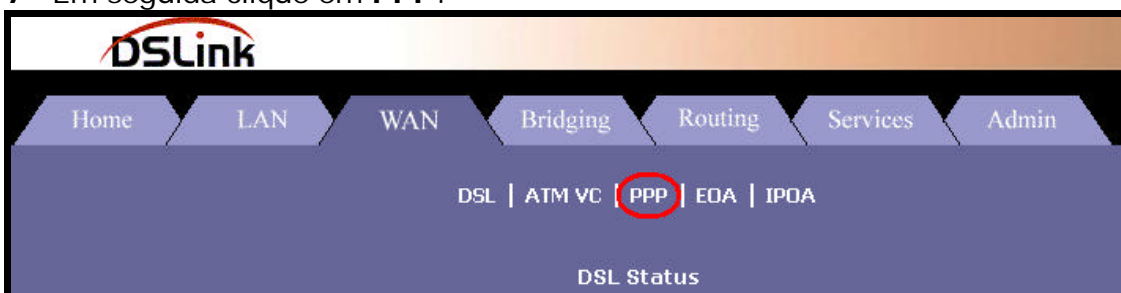

8º Na tela seguinte clique no **lápiz** existente no campo **Action**:

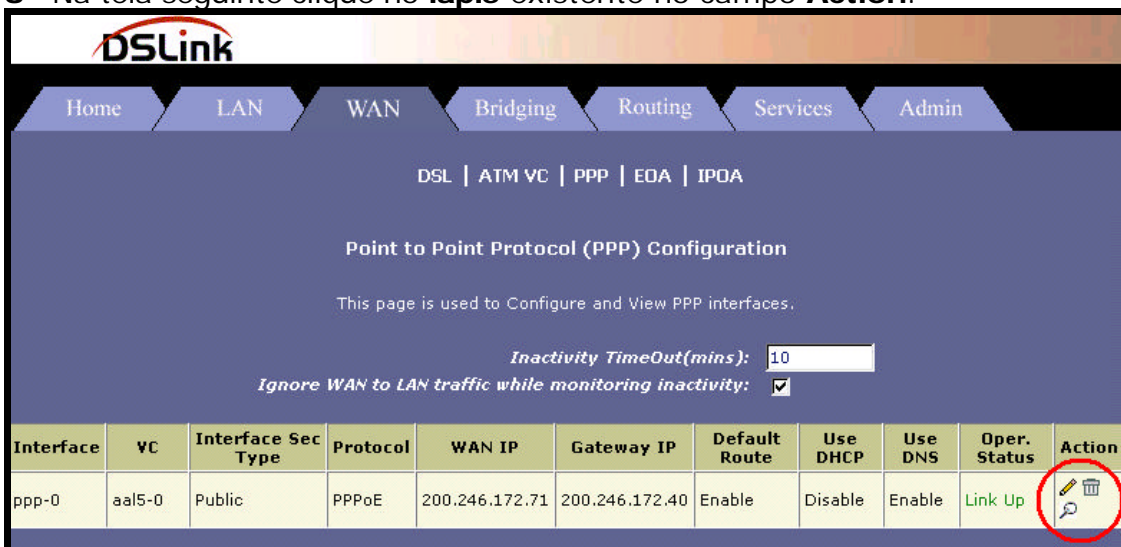

9º Após executar o item anterior, uma nova tela surgirá. Troque o valor que estiver no campo **Status** para **StartOnData**, como mostrado abaixo. Em seguida, clique em **Submit**:

DSLLink
PPP Interface - Modify

Basic Information	
PPP Interface:	ppp-0
ATM VC:	aal5-0
Protocol:	PPPoE
Service Name:	-
Default Route:	Enabled
Status:	StartOnData

Security Information

Security Protocol:	<input checked="" type="radio"/> PAP <input type="radio"/> CHAP
Login Name:	usuario@provedor
Password:	*****

Submit Cancel Help

10º Agora clique em **Close** para fechar a janela:

DSLLink
PPP Interface Modified Successfully...

Please click [here](#) to go back to the PPP Interface - Modify page.

Close

Copyright © 2001-2002 GlobespanVirata, Inc. All rights reserved.

11º Para gravar a configuração no modem clique na aba **Admin**:

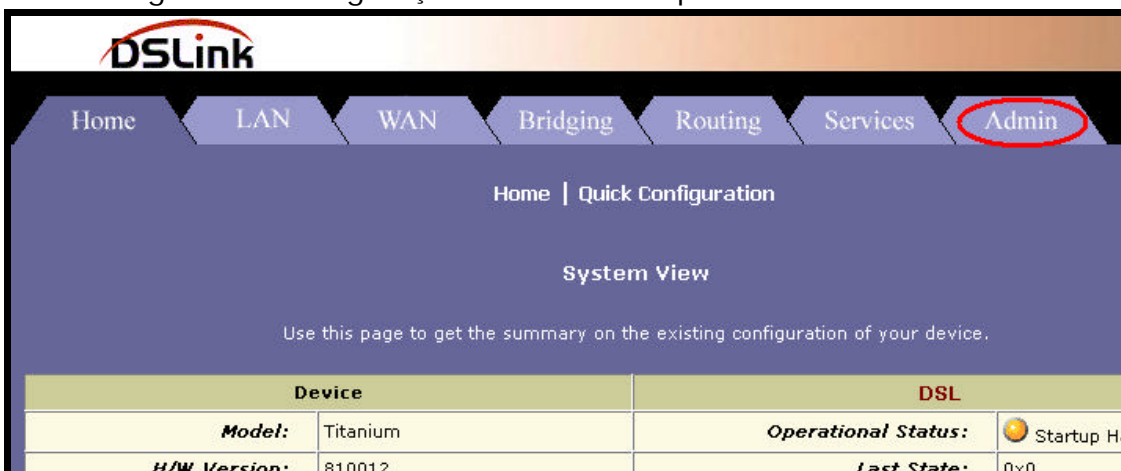

12º Em seguida clique em “Commit & Reboot”:



13º Para finalizar clique no botão **Commit**:

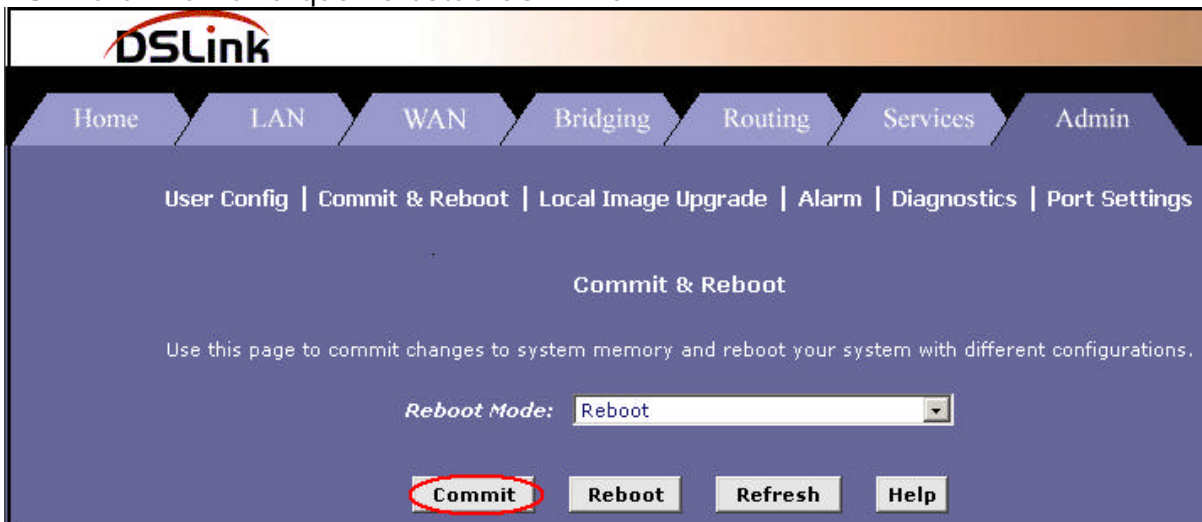

14º Pronto, agora basta navegar na Internet normalmente utilizando seu navegador ou programas de sua preferência.