



**Guia para configuração PPPoE com  
autenticação no modem  
(Windows)**

**Rev.03**

<http://www.dslink.com.br/>

### Guia para configuração PPPoE com autenticação no modem

Nesse tipo de configuração, a autenticação do **nome de usuário** e **senha** é feita pelo modem utilizando o protocolo PPPoE, dispensando a instalação de softwares para autenticação PPPoE no computador.

Para que a configuração seja executada, o modem deve estar conectado ao computador em uma das formas apresentadas abaixo:

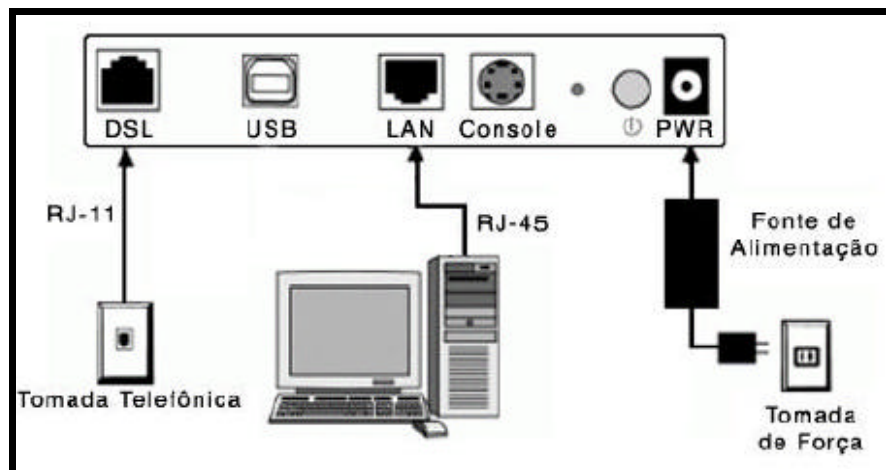

*Esquema de conexão do modem ao computador utilizando placa de rede.*

**OU**

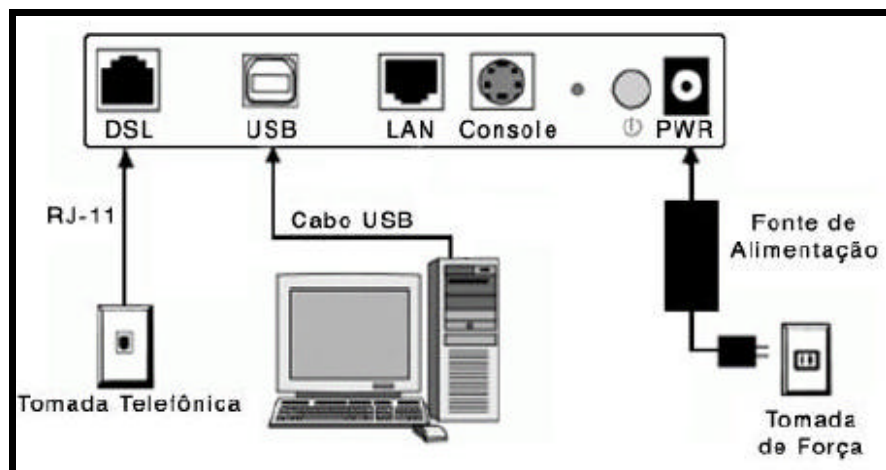

*Esquema de conexão do modem ao computador utilizando porta USB. Somente para modelo DSLink 200U/E.*

Você pode também conectar o modem diretamente à porta **UPLINK** do **HUB** como mostrado abaixo:

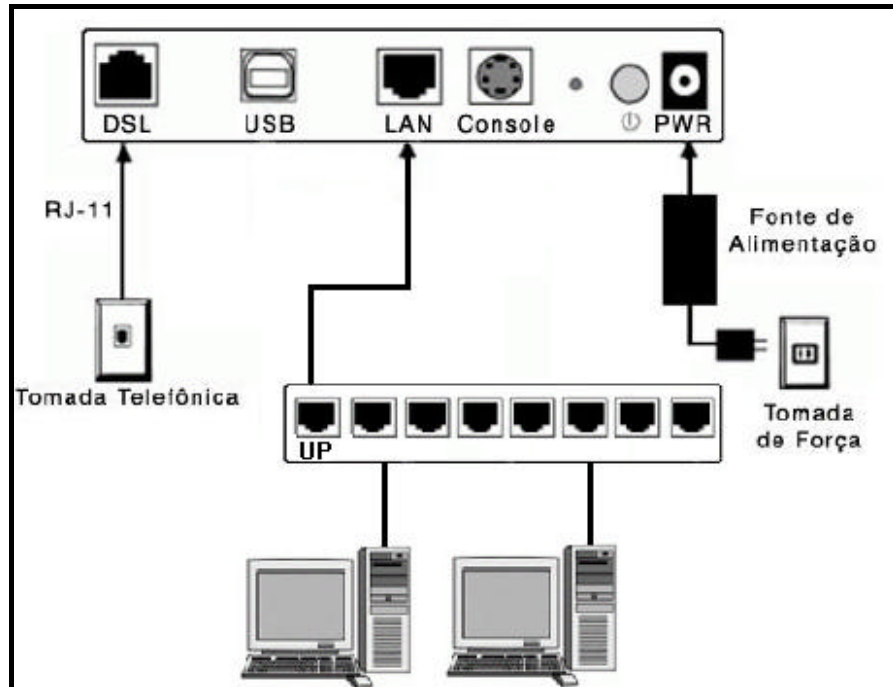

Para acessar a interface de configuração do modem, abra seu navegador e na barra de endereços digite o seguinte:

- q **http://192.168.1.1** (se o modem estiver conectado ao computador via **placa de rede ou no HUB**);
- q **http://192.168.1.2** (se o modem estiver conectado ao computador via **USB**). Somente para modelo DSLink 200U/E.



Tecla **Enter**, e a seguinte tela será apresentada:

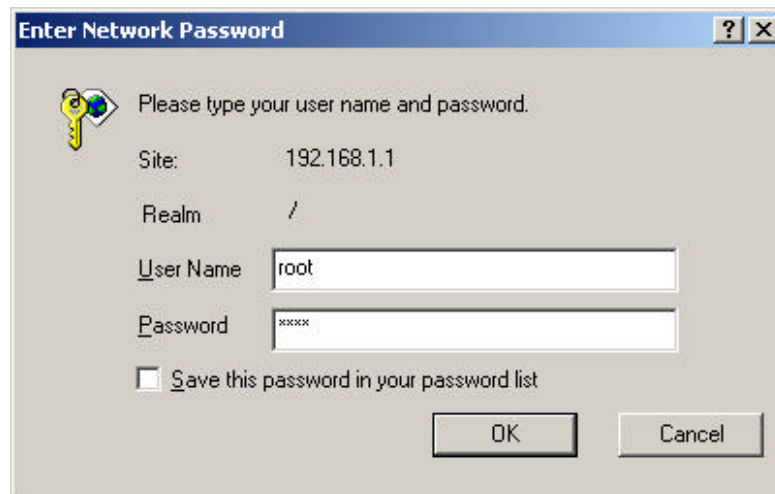

**Enter Network Password**

Please type your user name and password.

Site: 192.168.1.1

Realm: /

User Name: root

Password: xxxxx

Save this password in your password list

OK Cancel

Insira o nome de usuário **root** e a senha também **root**. Em seguida, clique **OK**.

Inicialmente deveremos reiniciar o modem para suas configurações de fábrica. Para isso, siga os passos mostrados a seguir:

1º Clique na aba **Admin**:

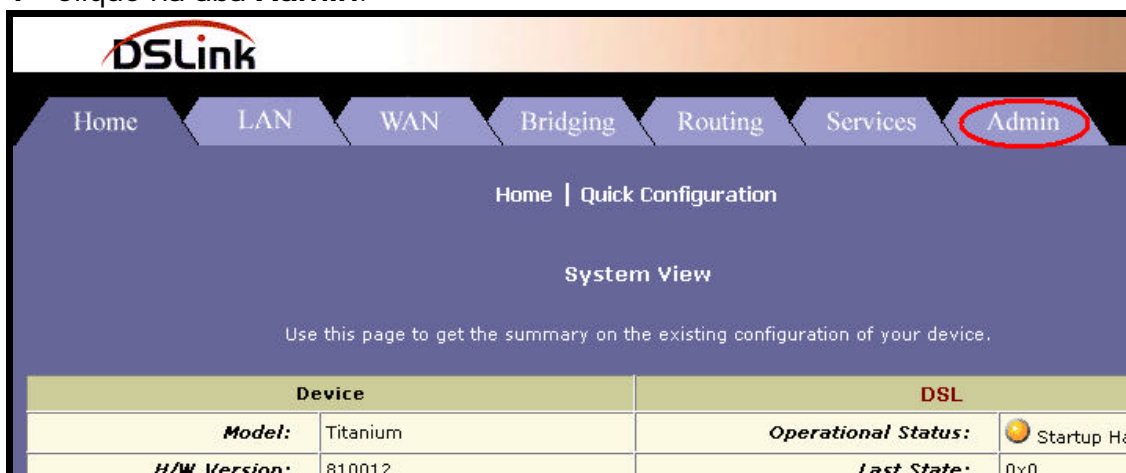

The screenshot shows the DSLLink web interface. At the top, there is a navigation menu with tabs for Home, LAN, WAN, Bridging, Routing, Services, and Admin. The Admin tab is circled in red. Below the navigation menu, the page title is "Home | Quick Configuration" and the main heading is "System View". A sub-heading reads: "Use this page to get the summary on the existing configuration of your device." Below this is a table with configuration details.

Device		DSL	
<b>Model:</b>	Titanium	<b>Operational Status:</b>	Startup H
<b>H/W Version:</b>	810012	<b>Last State:</b>	0x0

2º Clique no link **Commit & Reboot**:

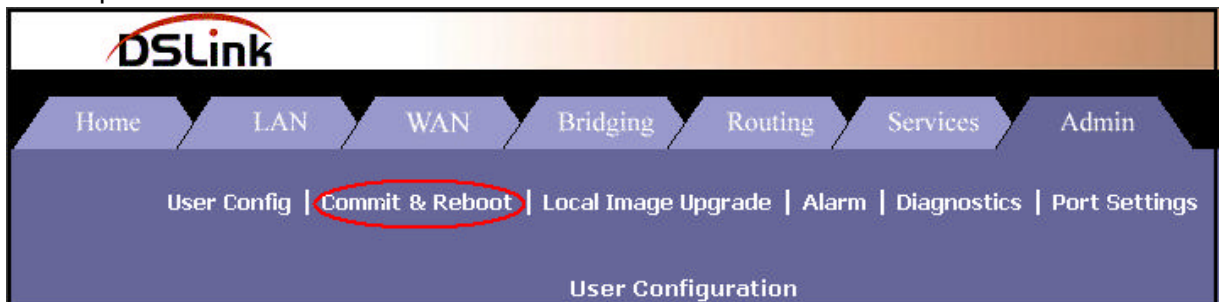

3º Em **Reboot Mode**, selecione “**Reboot From Default Configuration**” e em seguida clique no botão **Reboot**:

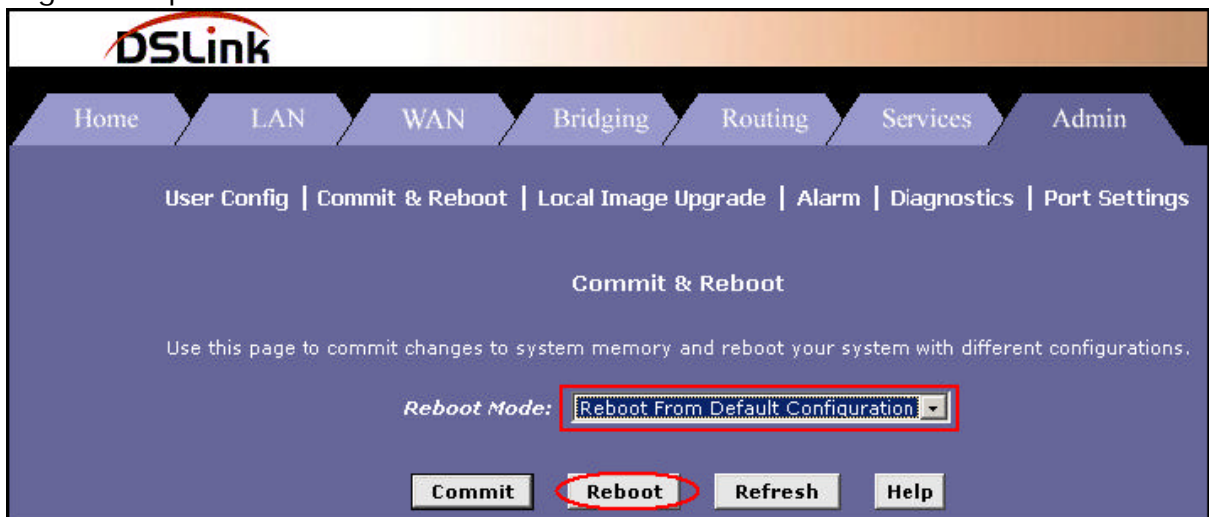

Aguarde por volta de 20 segundos e clique na aba **Home** no canto superior esquerdo da tela.

4º Agora iremos configurar o modem, para isso clique no link **Quick Configuration** como mostrado abaixo:

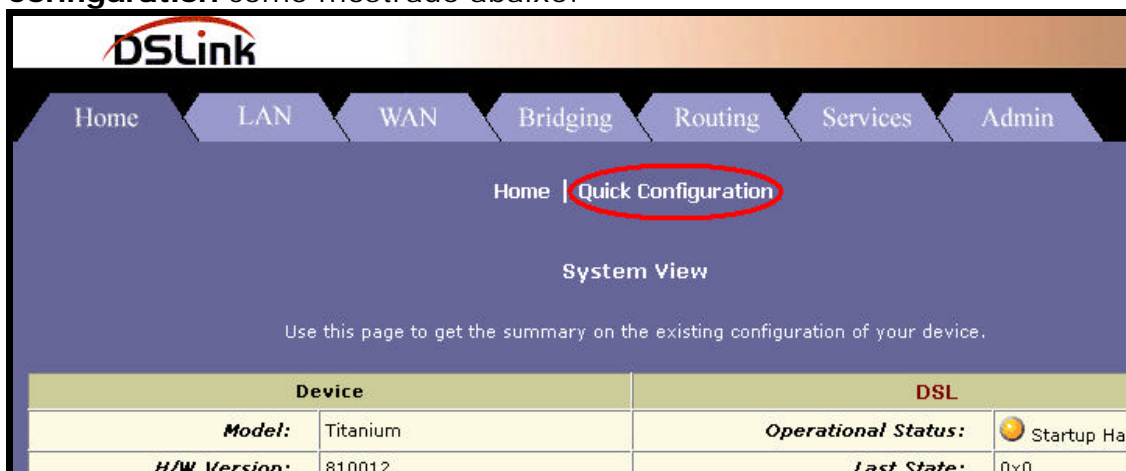

## Configurações do modem DSLink 200

5º Preencha os campos da tela como mostrado abaixo substituindo o **Username:** `usuario@provedor.com.br` e o **Password:** `*****` para os valores fornecidos pelo seu provedor Internet, os campos **VPI** e **VCI** para os valores fornecidos por sua operadora telefônica e o campo **Default Route** para Enable. Após preenchido, clique em **Submit**:

<b>ATM Interface:</b>	0
<b>Operation Mode:</b>	Enabled
<b>Encapsulation:</b>	PPPoE LLC
<b>VPI:</b>	8
<b>VCI:</b>	35
<b>Bridge:</b>	Enabled
<b>IGMP:</b>	Disabled
<b>IP Address:</b>	0 0 0 0
<b>Subnet Mask:</b>	0 0 0 0
<b>Use DHCP:</b>	<input type="radio"/> Enable <input checked="" type="radio"/> Disable
<b>Default Route:</b>	Enabled
<b>Gateway IP Address:</b>	0 0 0 0
<b>PPP</b>	
<b>Username:</b>	pppoe
<b>Password:</b>	***
<b>Use DNS:</b>	<input checked="" type="radio"/> Enable <input type="radio"/> Disable
<b>DNS</b>	
<b>Primary DNS Server:</b>	0 0 0 0
<b>Secondary DNS Server:</b>	0 0 0 0
<b>Submit</b> <b>Delete</b> <b>Cancel</b> <b>Help</b>	

6º Agora clique em **WAN**:

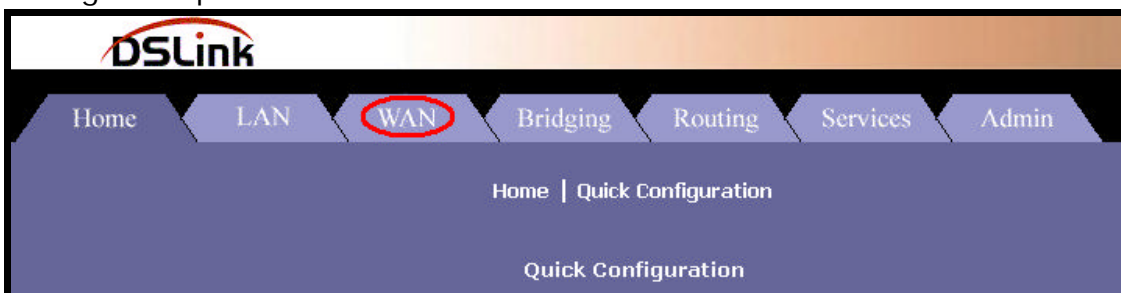

7º Em seguida clique em **PPP**:

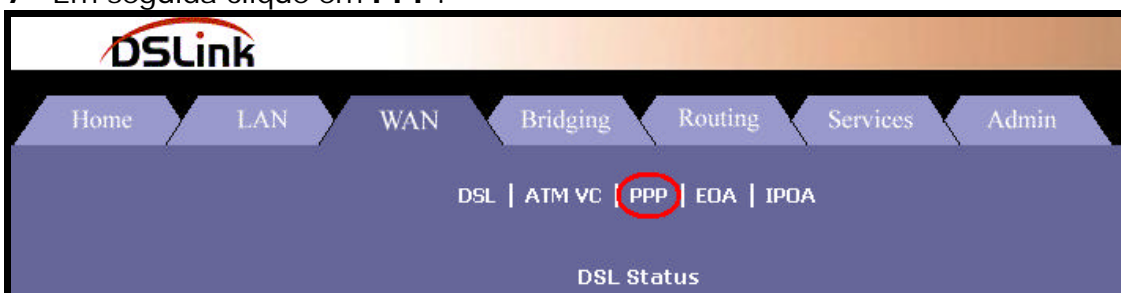

8º Na tela seguinte clique no **lápiz** existente no campo **Action**:

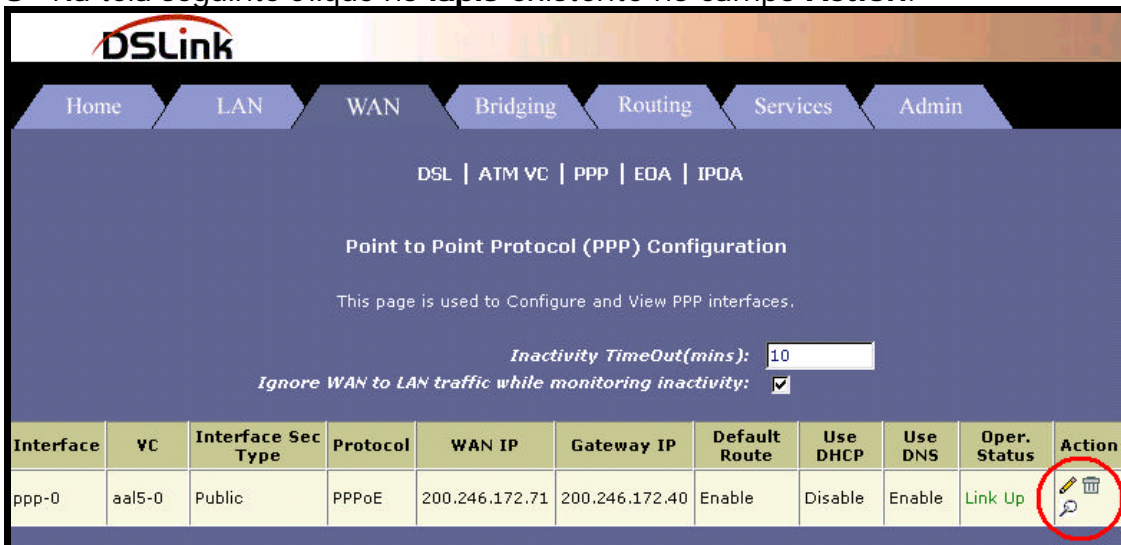

9º Após executar o item anterior, uma nova tela surgirá. Troque o valor que estiver no campo **Status** para **StartOnData**, como mostrado abaixo. Em seguida, clique em **Submit**:

DSLLink  
PPP Interface - Modify

Basic Information	
PPP Interface:	ppp-0
ATM VC:	aal5-0
Protocol:	PPPoE
Service Name:	-
Default Route:	Enabled
Status:	StartOnData

Security Information

Security Protocol:	<input checked="" type="radio"/> PAP <input type="radio"/> CHAP
Login Name:	usuario@provedor
Password:	*****

Submit Cancel Help

10º Agora clique em **Close** para fechar a janela:

DSLLink  
PPP Interface Modified Successfully...

Please click [here](#) to go back to the PPP Interface - Modify page.

Close

Copyright © 2001-2002 GlobespanVirata, Inc. All rights reserved.

11º Para gravar a configuração no modem clique na aba **Admin**:

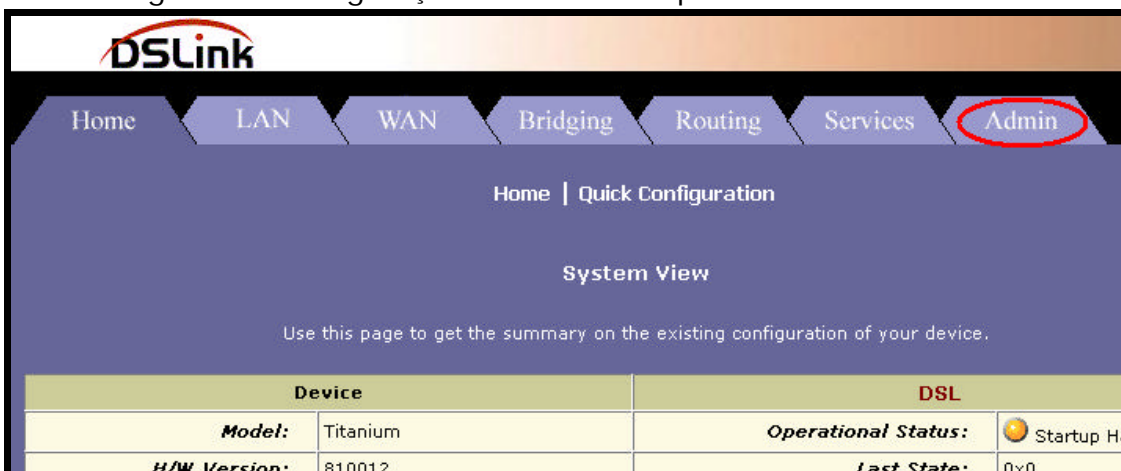

12º Em seguida clique em “Commit & Reboot”:

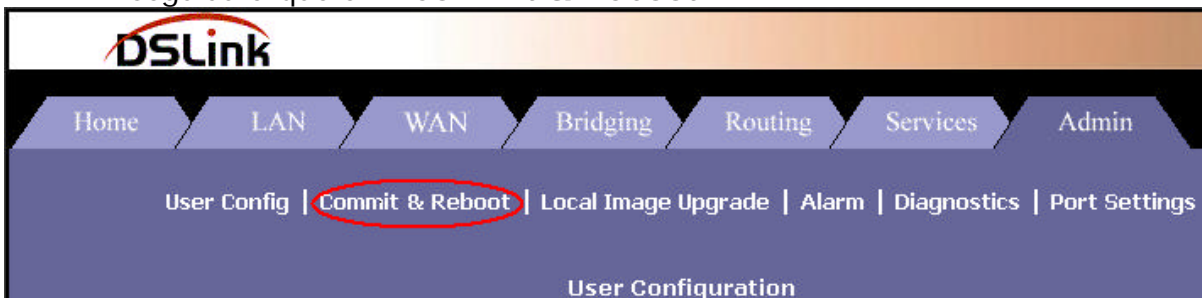

13º Para finalizar clique no botão **Commit**:

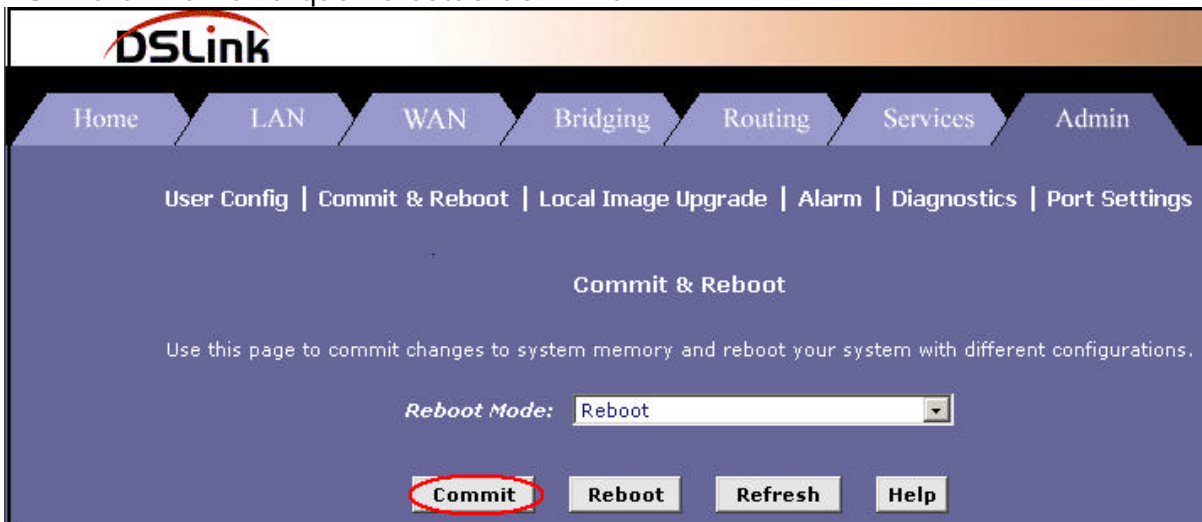

14º Pronto agora basta navegar na Internet normalmente utilizando seu navegador ou programas de sua preferência.