



**Guia para configuração PPPoE com
Autenticação no modem
(Windows)**

Rev.2.1

<http://www.dslink.com.br/>

Guia para configuração PPPoE com autenticação no modem

Nesse tipo de configuração, a autenticação do **nome de usuário** e **senha** é feita pelo modem utilizando o protocolo PPPoE, dispensando a instalação de softwares para autenticação PPPoE no computador.

Para que a configuração seja executada, o modem deve estar conectado ao computador em uma das formas apresentadas abaixo:

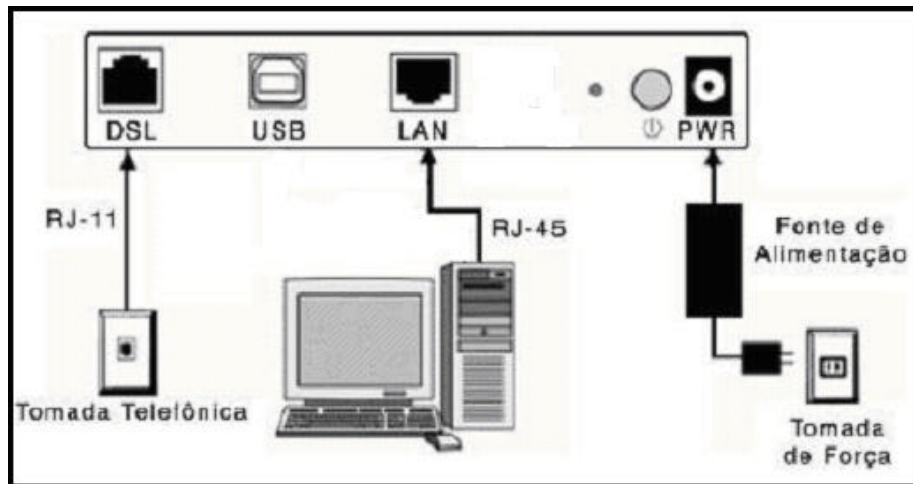

Esquema de conexão do modem ao computador utilizando placa de rede.

OU

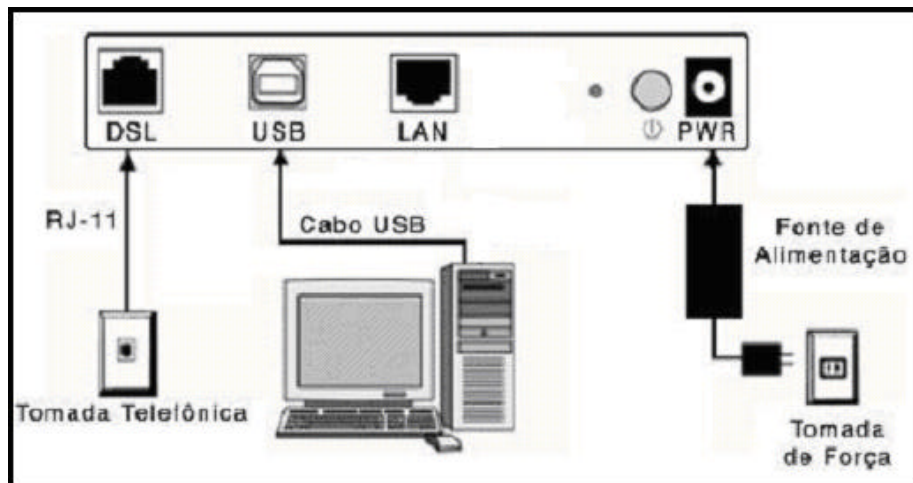

Esquema de conexão do modem ao computador utilizando porta USB. Somente para modelo DSLink 220U/E.

Configurações do modem DSLink 220

Você pode também conectar o modem diretamente à porta **UPLINK** do **HUB** como mostrado abaixo:

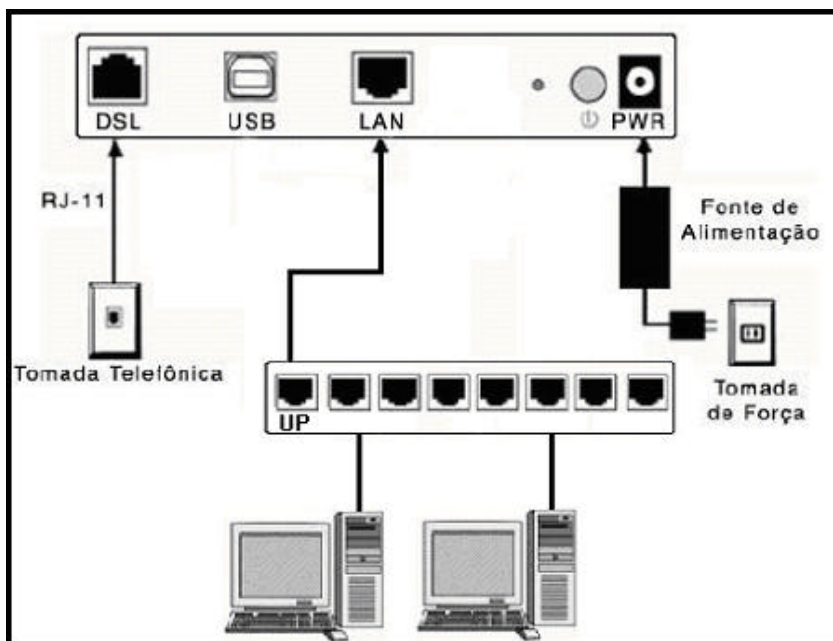

Para acessar a interface de configuração do modem, abra seu navegador e na barra de endereços digite o seguinte:

- ✂ <http://192.168.1.1> (se o modem estiver conectado ao computador via placa de rede ou no HUB);
- <http://192.168.1.2> (se o modem estiver conectado ao computador via USB). Somente para modelo DSLink 220U/E.

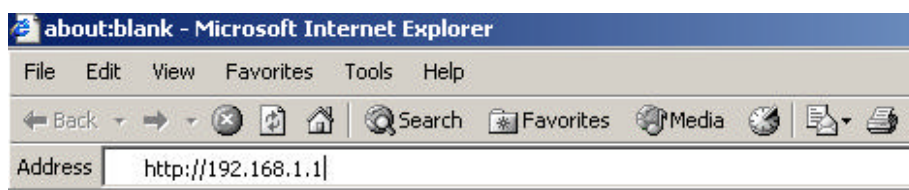

Tecla **Enter**, e a seguinte tela será apresentada:

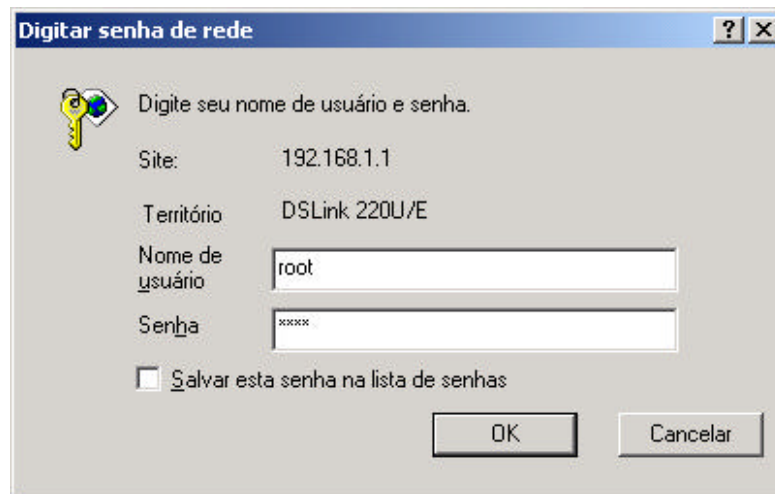

Digitar senha de rede

Digite seu nome de usuário e senha.

Site: 192.168.1.1

Território: DSLlink 220U/E

Nome de usuário: root

Senha: xxxx

Salvar esta senha na lista de senhas

OK Cancelar

Insira o nome de usuário **root** e a senha também **root**. Em seguida, clique **OK**.

Inicialmente deveremos reiniciar o modem para suas configurações de fábrica. Para isso, siga os passos demonstrados a seguir:

1º Clique na aba **Admin**:

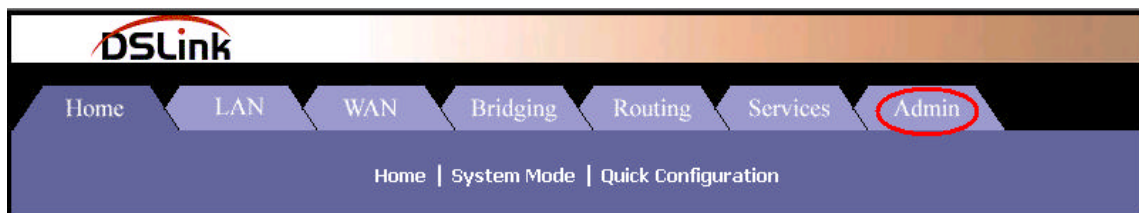

2º Clique no link **Commit & Reboot**:

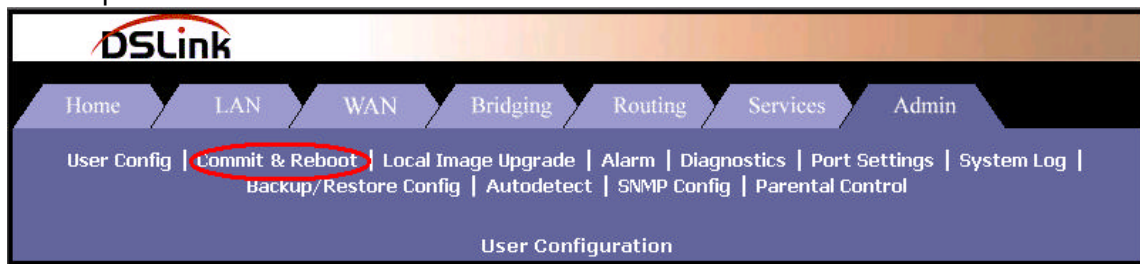

3º Em **Reboot Mode**, selecione “**Reboot From Default Configuration**” e em seguida clique no botão **Reboot**:

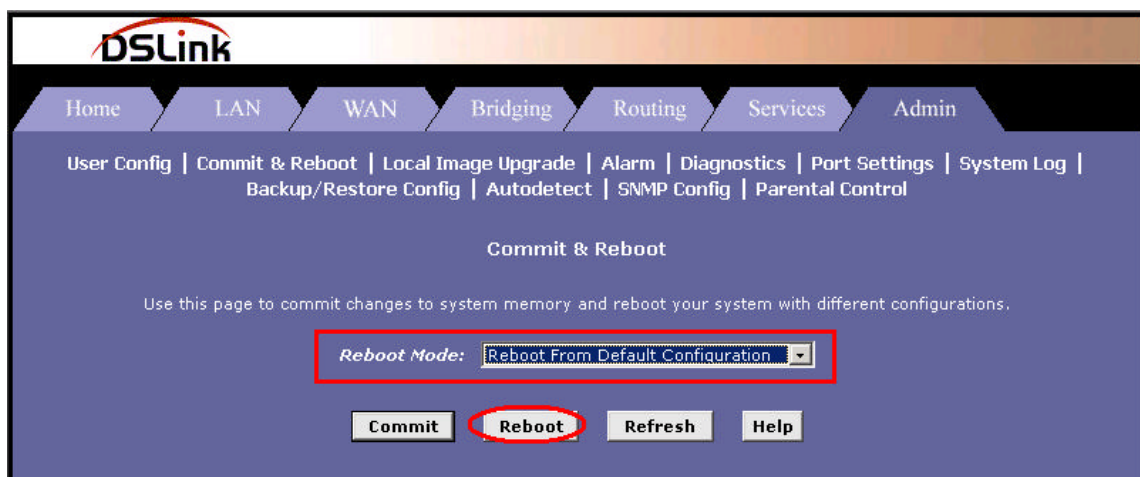

Aguarde por volta de 20 segundos e clique na aba **Home** no canto superior esquerdo da tela.

4º Agora iremos configurar o modem, para isso clique no link **Quick Configuration** como demonstrado abaixo:

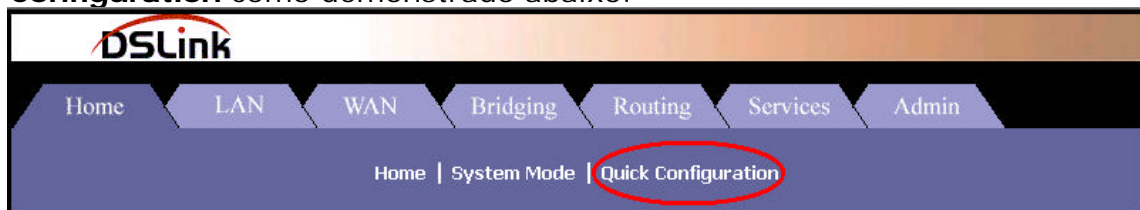

Configurações do modem DSLink 220

5º Preencha os campos da tela como demonstrado abaixo substituindo o **Username:** `usuario@provedor.com.br` e o **Password:** `*****` para os valores fornecidos pelo seu provedor Internet, os campos **VPI** e **VCI** para os valores fornecidos por sua operadora telefônica, o campo **Default Route** para Enable e o campo **Encapsulation** para PPPoE LLC. Após preenchido, clique em **Submit**:

ATM Interface:	0
Operation Mode:	Enabled
Encapsulation:	PPPoE LLC
VPI:	8
VCI:	35
Bridge:	Enabled
IGMP:	Disabled
IP Address:	0 0 0 0
Subnet Mask:	0 0 0 0
Use DHCP:	<input type="radio"/> Enable <input checked="" type="radio"/> Disable
Default Route:	Enabled
Gateway IP Address:	0 0 0 0
PPP	
Username:	usuario@provedor
Password:	***
Use DNS:	<input checked="" type="radio"/> Enable <input type="radio"/> Disable
DNS	
Primary DNS Server:	0 0 0 0
Secondary DNS Server:	0 0 0 0
Submit Delete Cancel Help	

Configurações do modem DSLlink 220

6º Agora clique em **WAN**:

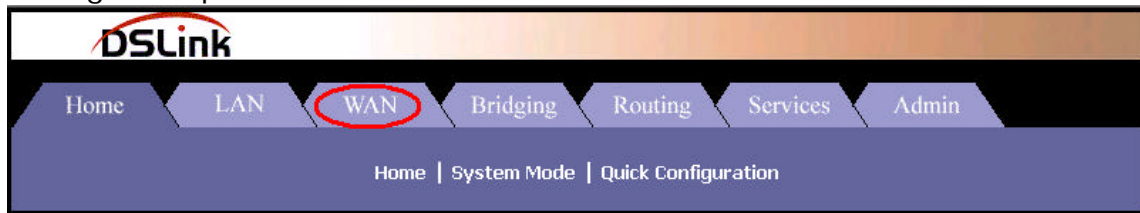

7º Em seguida clique em **PPP**:

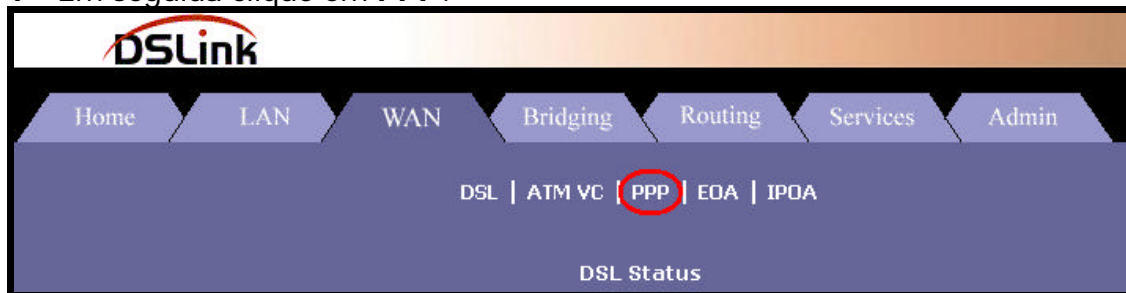

8º Na tela seguinte clique no **lápis** existente no campo **Action**:

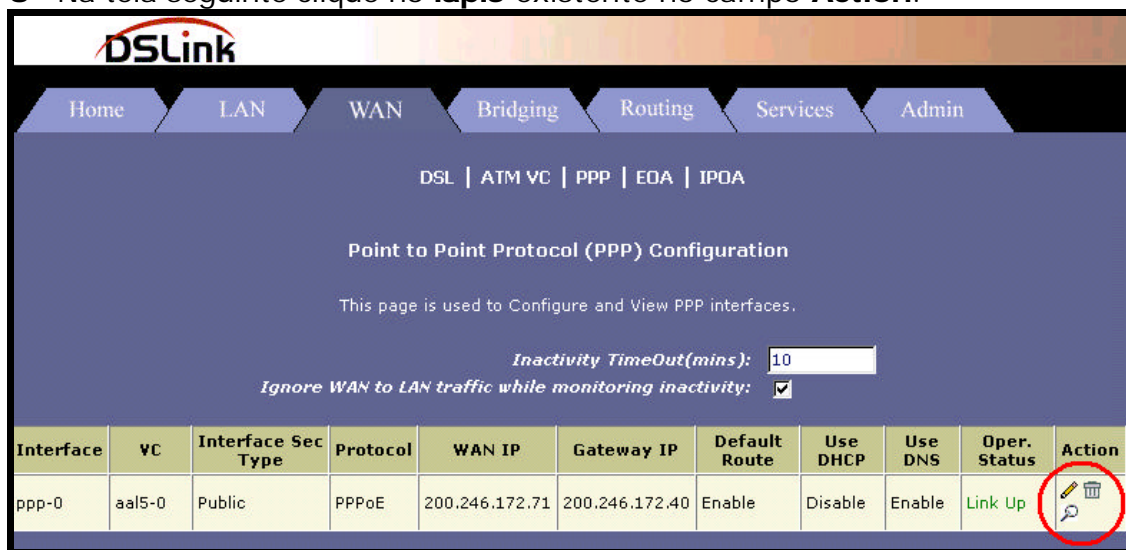

9º Após executar o item anterior, uma nova tela surgirá. Troque o valor que estiver no campo **Status** para **StartOnData**, como mostrado abaixo. Em seguida, clique em **Submit**:

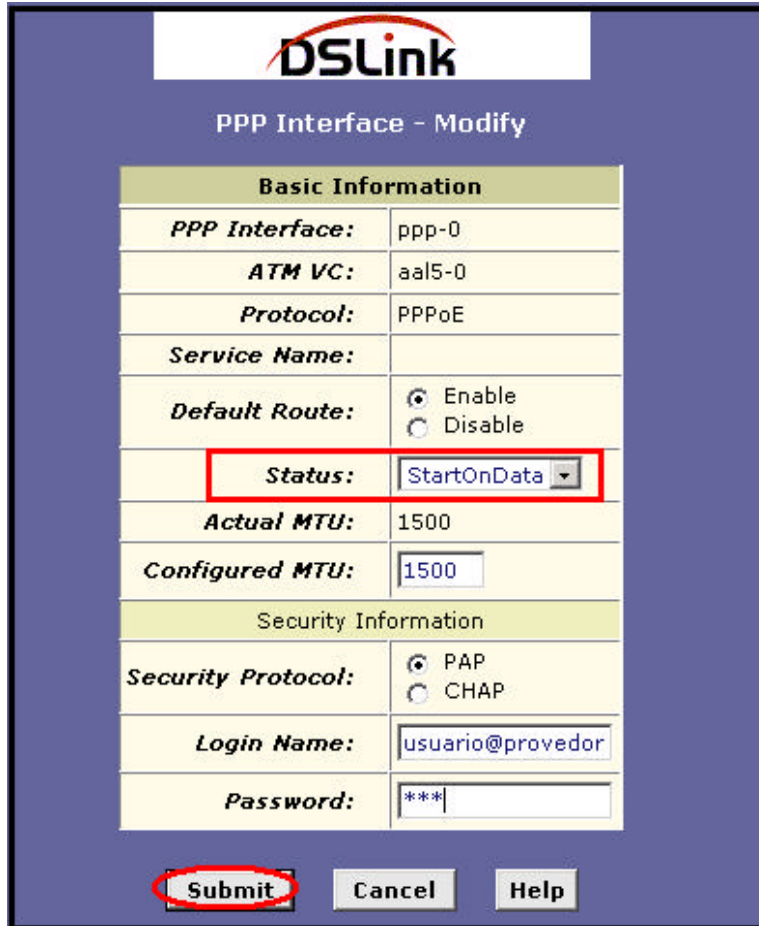

The screenshot shows the 'PPP Interface - Modify' configuration page. The 'Basic Information' section contains the following fields:

Basic Information	
PPP Interface:	ppp-0
ATM VC:	aal5-0
Protocol:	PPPoE
Service Name:	
Default Route:	<input checked="" type="radio"/> Enable <input type="radio"/> Disable
Status:	StartOnData
Actual MTU:	1500
Configured MTU:	1500

The 'Security Information' section contains the following fields:

Security Information	
Security Protocol:	<input checked="" type="radio"/> PAP <input type="radio"/> CHAP
Login Name:	usuario@provedor
Password:	***

At the bottom of the page, there are three buttons: **Submit**, **Cancel**, and **Help**. The **Submit** button is circled in red.

10º Agora clique em **Close** para fechar a janela:

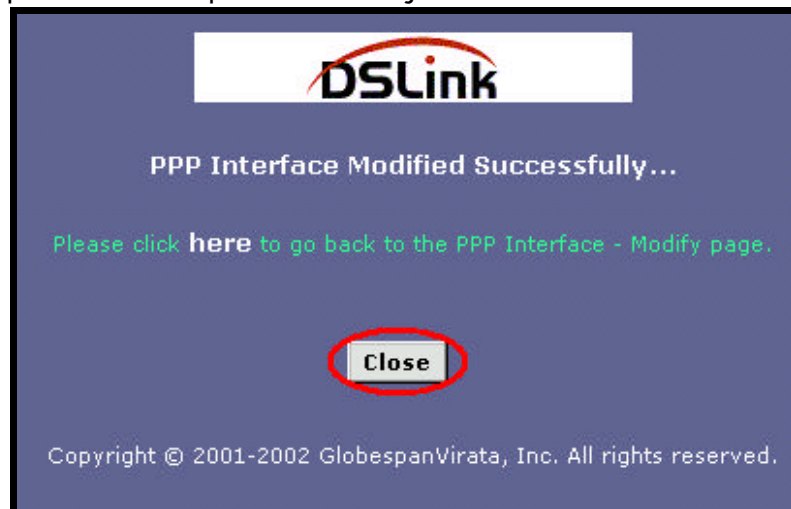

11º Para gravar a configuração no modem clique na aba **Admin**:

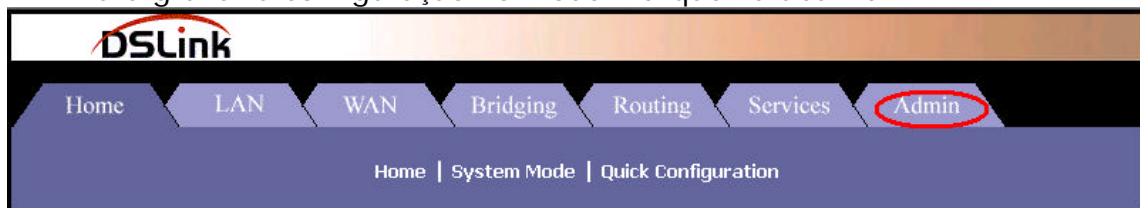

12º Em seguida clique em **“Commit & Reboot”**:

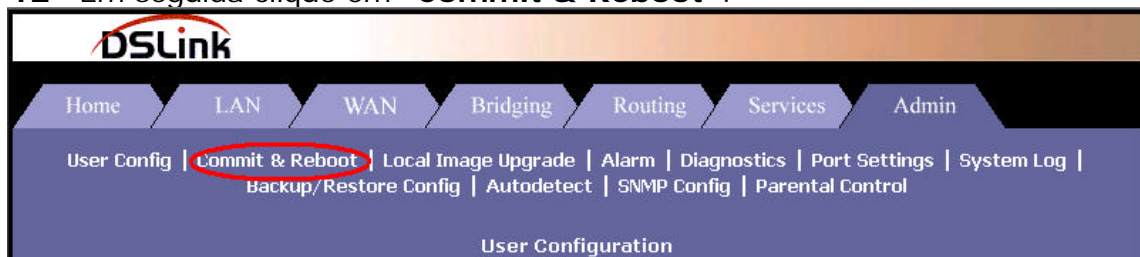

13° Para finalizar clique no botão **Commit** :

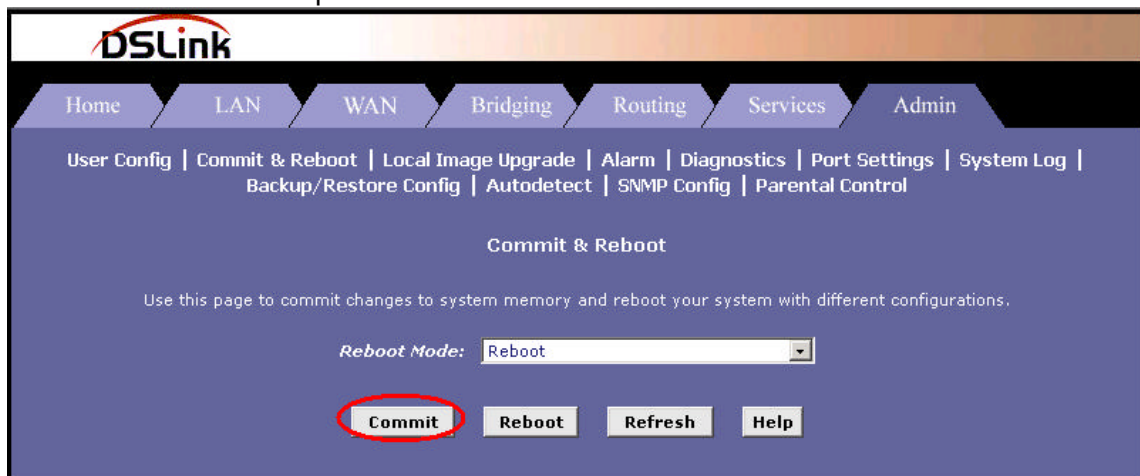

14° Pronto agora basta navegar na Internet normalmente utilizando seu navegador ou programas de sua preferência.